

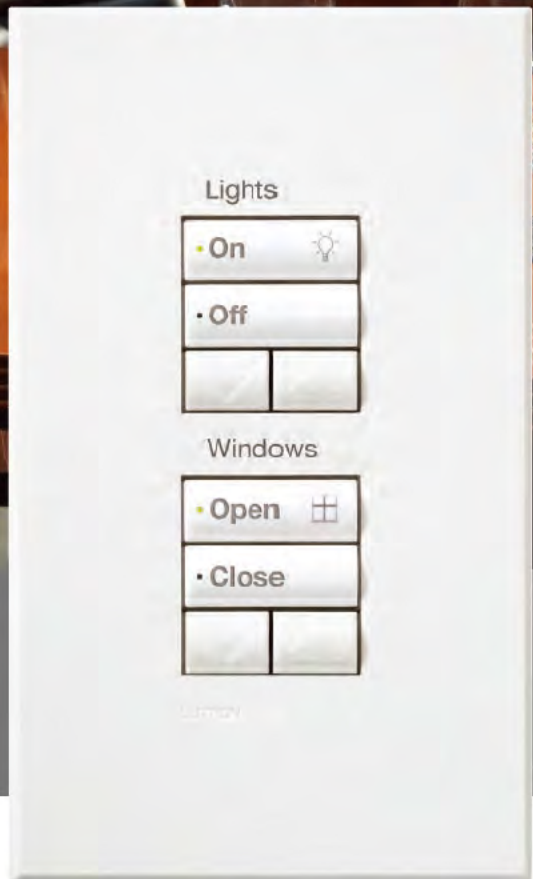

Sivoia. QS | Shading Solution

Total light control

ウインドー トリートメント システム



# Sivoia.QS | ウィンドー トリートメント システム

**Total Light Control by Lutron®.**

シヴォイアQSIは、ルートロンの次世代調光技術により、室内の光を理想的な状態にコントロールすることを可能にしたシステムです。シヴォイアQSIには、ロールスクリーン、カーテン、天窓ロールスクリーンのシステムがあり、グラフィックアイQSと組み合わせることで、トータル ライティング コントロール システムをプロデュースします。ボタンに触れるというシンプルな操作で理想的な光環境を実現します。



## 自然光のきめ細かなコントロール

- 正確で優雅なロールスクリーン コントロール。
- ロールスクリーンは、それぞれ完璧な同期を維持し、一斉動作します。
- ロールスクリーンの両端から漏れる光は、片側わずか20mm程度で、窓を最大限にカバーします。

## トータル コントロール システム

- グラフィックアイQSで照明および窓からの採光をボタンひとつで操作が可能です。
- ルートロンの他の調光システムとの連動が可能です。
- 様々なシーンに応じた光の空間演出を実現します。

## 驚くほどの静音設計

- 動作音が気になりません。
- 38dB以下の静音動作。

## 簡易施工

- 専用ブラケットとケーブルで簡易施工を実現。
- システムコミュニケーション検証機能内蔵。

## 優れた意匠性

- シータッチQSキーパッドによる、ロールスクリーン、カーテン、照明の簡単ワンタッチ操作。
- 内装に合わせやすいスタイル、カラー、メタル装飾の幅広い品揃え。
- 視認性の良いワンタッチ操作可能なバックライト、彫り込み文字ボタン。
- お好みに応じた照明の調整、ロールスクリーンの開閉位置をあらかじめ設定できるプリセットボタン。





グラフィックアイQSコントロールによるワンタッチトータル ライティング コントロール システム(実寸大ではありません)

# Sivoia.QS | システムソリューション

シヴォイアQSのウィンドー トリートメント システムは、単独のシステムから、自然光と照明操作を統合する  
トータル ライティング コントロール システムまで、幅広い応用が可能です。

## 単独のコントロールシステム

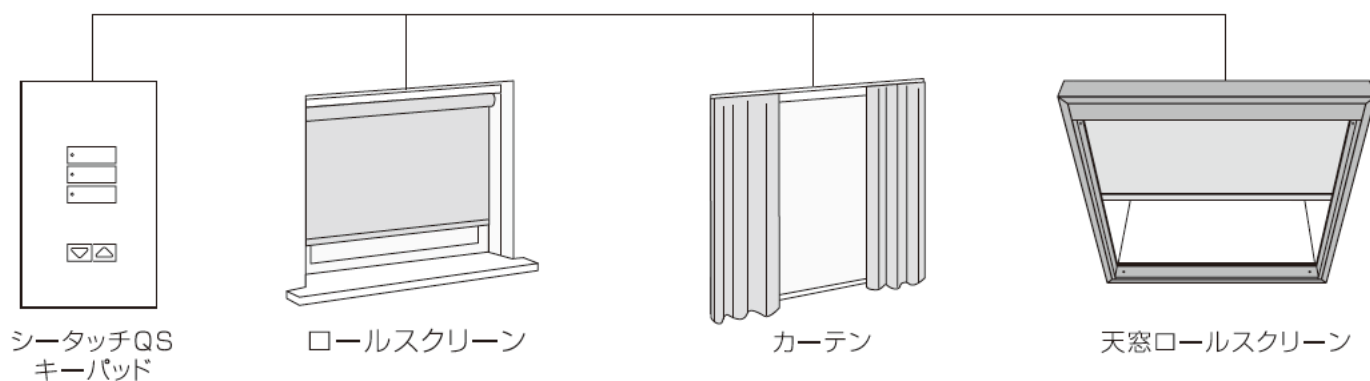

## Daylight Control | 自然光のコントロール

人々の活動の妨げにならないよう、自然光を適切な光のレベルに制御することが出来ます。  
シヴォイアQSはワンタッチ操作で、静かでスムーズな自然光のコントロールが出来ます。

## グラフィックアイQSによる自然光と照明のトータル ライティング コントロール システム

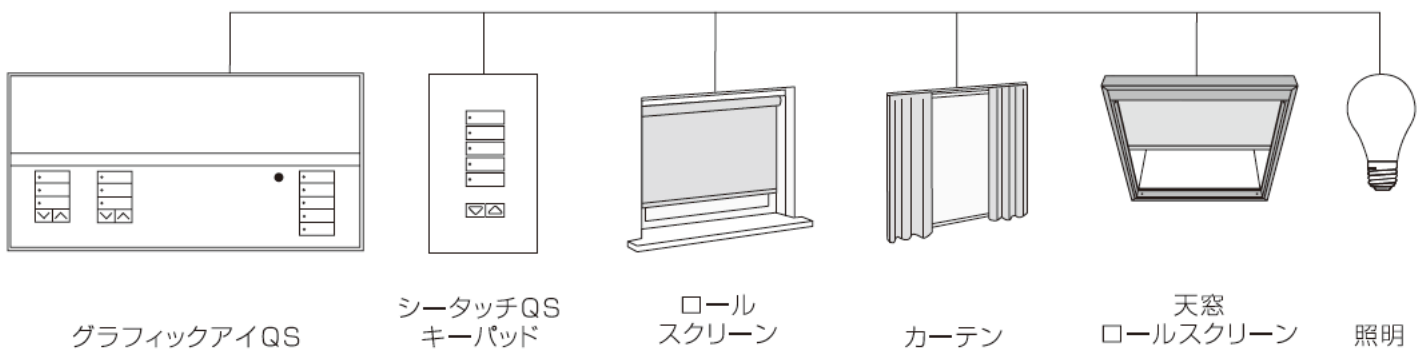

## Total Light Control トータル ライティング コントロール

照明コントロール システムと連動し、自然光と照明を同時にコントロール出来ます。  
建築空間における完成度の高いソリューションをご提案いたします。



# シヴォイアQSモーター概要

## ギアモーター

- 精密に設計された螺旋状ギアの採用により、静音性に優れたパフォーマンスを実現。
- ルートロンの高度な制御技術と耐久性の高いギア技術を融合し、優れたギアパフォーマンスを実現。

## コミュニケーションサーキット

- プログラミング、統合性、連携性の面で高い柔軟性を備え、ユニークで多彩な用途に対応するシステムを提供。
- EDU(モーター本体)、キーボード、リモートコントロールと、いずれの機器からでも自在にプログラム設定が可能。
- 将来的なプログラム変更にも、外部機器なしで対応可能なシンプル設計。

## 電子ドライブユニット(EDU)

## マイクロプロセッサ

- スムーズで安定したパフォーマンスを提供するため、フィードバック制御ループ方式を採用。複数のEDUを同時制御し、均一パフォーマンスを実現することにより、各ギアモーターの動作のばらつきを解消。
- エレガントな動作と優れた静音性を実現するために、EDUの駆動スピードを革新的に調整するアクセレーションプロフィール・アルゴリズムにて特許を取得。
- ユーザーの好みの開口位置での停止設定(誤差範囲±2mm)を、各キーボードに記憶させることが可能。
- LED表示システムを採用し、動作状況やプログラム設定をわかりやすく表示。

## ホールセンサー

- 複数のモーターを同時制御し、一律かつ一定の美しいグループ制御が可能。
- デジタル方式で開閉リミット設定など記録、保存。

## モーターカプラー

- モーターとチューブ本体間の振動を抑えるために特別にデザインされたゴム製カプラーを採用。

## 静電気対策

- 開閉動作により発生する生地部分の静電気を安全に放電し、モーター本体の損傷を防止。

## 電子ドライブサーキット

- 可変速モータードライブはEDUに効率的にパワーを供給し、静音性が高く、正確なパフォーマンスを実現。
- 一般的に人間の耳でとらえることができる音の範囲よりも高い周波数で作動。

## モーターメモリー

- EDU動作中に電源が切れても開閉設定や動きを正確に保存するためにモーターの動作を約10年間記録。

回路基板の裏側



## 特長

優れた静音性	<ul style="list-style-type: none"> <li>● シヴォイアQSは優れた静音性を誇ります。(約1mの距離で38dB)</li> <li>● スタート/ストップ音も非常に静かです。</li> </ul>
光漏れを最小限化	<ul style="list-style-type: none"> <li>● シヴォイアQSロールスクリーンの両端から漏れる光は、片側わずか幅20mm程度。</li> </ul>
優れた意匠性	<ul style="list-style-type: none"> <li>● キーボードには洗練されたデザインを採用。オフィスや住居にも適した、幅広いラインアップをご用意しています。</li> <li>● キーボードは暗い場所ではのかに点灯するバックライト機能付き。</li> <li>● 色や仕上げのバリエーションも豊富に揃え、照明スイッチや調光器と統一感のあるインテリアデザインが可能です。</li> </ul>
簡単なプログラミング	<ul style="list-style-type: none"> <li>● 導入後の再設定やグループ分けの際の配線工事は必要ありません。(配線の状況により、異なる場合があります)</li> <li>● 各ロールスクリーンごとにプリセットを設定できます。</li> </ul>
簡単な施工	<ul style="list-style-type: none"> <li>● 24Vの低電圧を採用。グループコントロールにおいては信号線のみの配線となります。</li> <li>● 専用ブラケットの使用により、設置後の微調整を行うことができます。</li> </ul>
停電メモリー対応	<ul style="list-style-type: none"> <li>● 記憶された全設定は不揮発性メモリーに保存され、停電状態時でも10年以上保存されます。</li> <li>● 静電気等の異常電圧時でも、設定記録は消失しません。</li> <li>● 15kVの耐電圧試験においても、使用部品の損傷、設定記録は消失しません。</li> </ul>
正確な動作	<ul style="list-style-type: none"> <li>● シヴォイアQSは、すべてのモーターが同時、かつ同スピードで、正確に動作するよう設計されています。</li> </ul>
システムの拡張性	<ul style="list-style-type: none"> <li>● ルートロンQS調光システムとの連動により、カーテンと照明の同時制御を行うことができます。</li> </ul>
高性能設計	<ul style="list-style-type: none"> <li>● 内部の各部品は厳選された製品を使用し、劣悪な環境下でも動作するように設計されています。長期間の使用においても安定した性能をお約束します。</li> </ul>

# Drapery track drive | ルートロン テクノロジー

カーテンドライブ

シヴォイア クワイエット エレクトロニックドライブのテクノロジーが新たなデザインを生み出します。  
特許取得済ドライブ(駆動部)はカーテンの内部に納められ、インテリアとしてのデザインに違和感を与えません。

## シヴォイアQSカーテンシステムの特長

- 高い静音性
- スムーズな操作
- 正確な動作

赤外線機能内蔵  
(簡単で感覚的なコントロールを実現)

コミュニケーションサーキット  
(繊細な動作を実現)

低電圧配線

マイクロプロセッサ  
(基盤裏側)

超静音ギアモーター

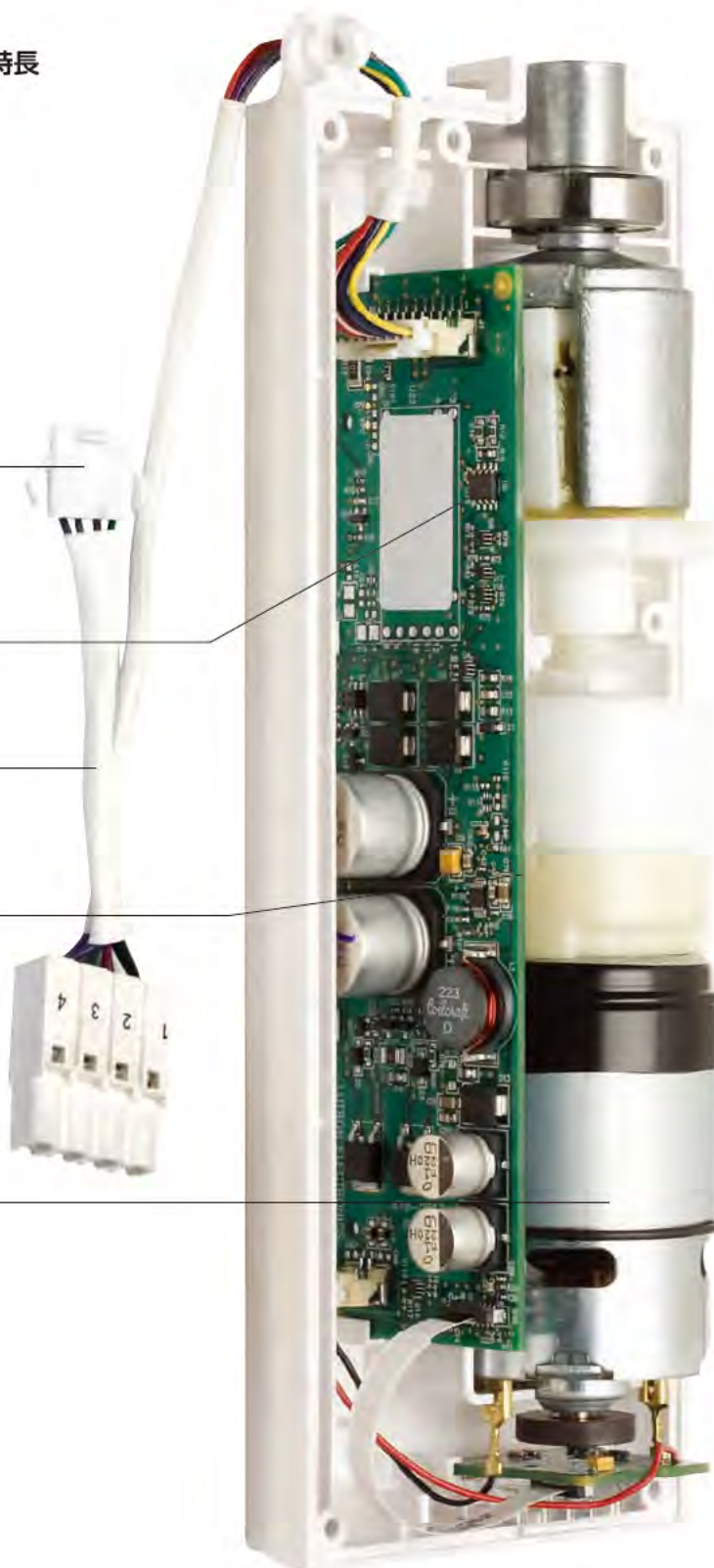

シヴォイアQS内部写真



# Total light control | トータル ライティング コントロール(商用施設)

オフィスの会議室では、より調光のニーズが高まります。  
会議や効果的なプレゼンテーション、そしてそこに集まる人のために、フレキシブルな調光を実現します。



## 通常時

早朝会議では、太陽の光をたっぷり室内に取り入れ、明るい空間シーンをつくります。

窓辺の照明は少し落として、省エネに努めます。

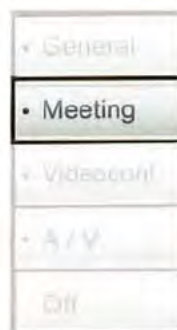

## 会議

ミーティング時には、眩しさを軽減するために透過性のあるロールスクリーンが下ろされます。

照明の明かりの焦点は、テーブルに合わせる調光となります。





### オーディオ・ビジュアル

プレゼンテーションや、ビデオ鑑賞時には、暗幕タイプのロールスクリーンが下ろされ、室外からの光は、完全に遮断します。

メモをとることができるように、ほのかな明かりを室内の照明で調光します。

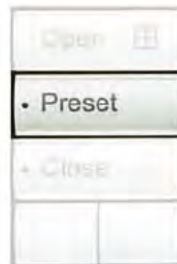

### プリセット

グラフィックアイQSで複数のカーテン、ロールスクリーンのグループ操作が可能です。

# Total Light Control | トータル ライティング コントロール(商用施設)

席の配置やオーディオ・ビジュアル機器以上に、照明は変化が求められる重要な要素です。

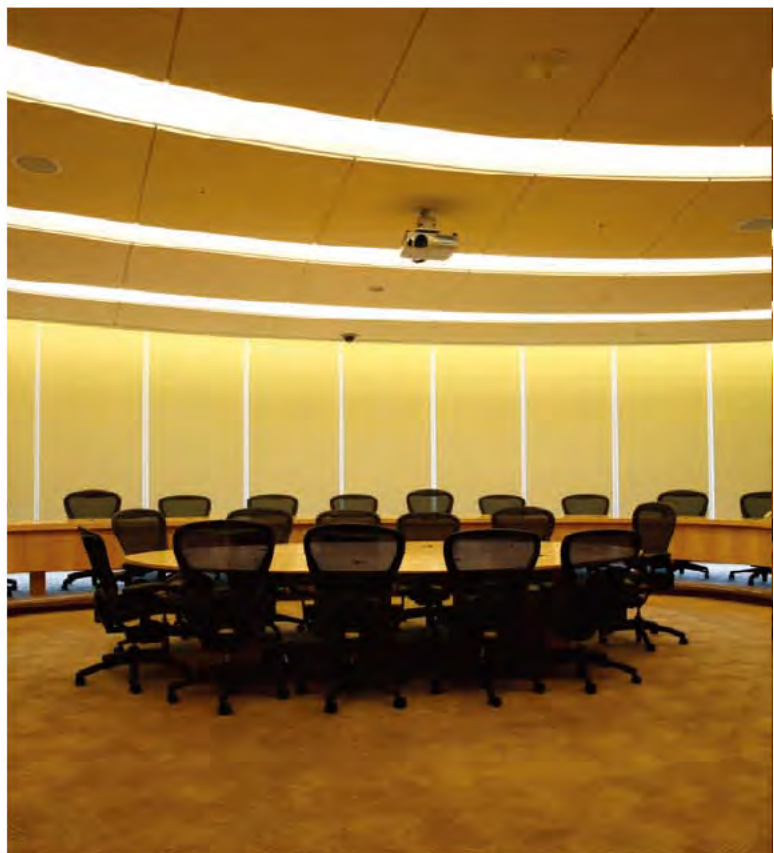

• General
• Meeting
• Presenter
• A/V
• Off

通常時

ロールスクリーンが上がり、自然光で満たされた会議室は歓迎ムードで、クライアントに好印象を与えます。

• General
• Meeting
• Presenter
• A/V
• Off

会議

ロールスクリーンを下ろし、必要以上の光を遮断します。会議に最適な空間を作り出します。



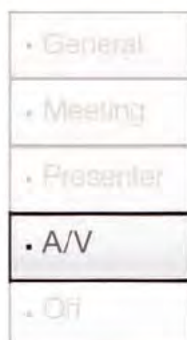
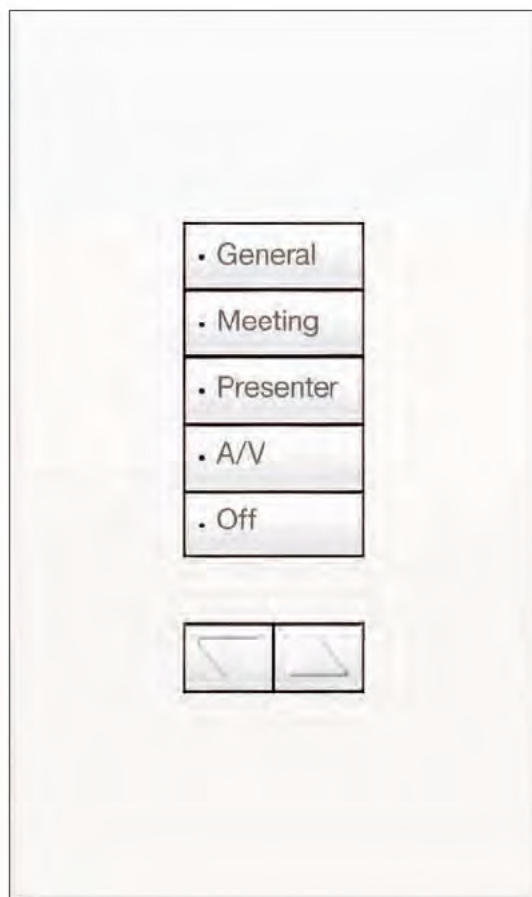

オーディオ・ビジュアル  
 プレゼンテーション用にカーテンを閉じ、柔らかく上品な印象を空間に与えます。

シータッチQS キーパッドは、どこにでも取り付けられ、ボタンに触れるだけでロールスクリーン、カーテン、照明を制御できます。

# Total Light Control | トータル ライティング コントロール(住宅用)

ご家庭でも、異なった生活シーンに合わせた、完璧な調光をお選びいただけます。

ご家族が集まるリビングルームで読書、映画鑑賞など、さまざまなシーンに合わせた演出が可能です。



## 通常時

日中は、自然光を取り入れ、視界を広げるため、ロールスクリーンは指定位置までオープンに。

省エネのため、照明は切っています。



## TV鑑賞

TVシーンはカジュアルな雰囲気を出します。

ロールスクリーンはプライバシー保持のため部分的に閉められ、照明はミディアムレベルにセットされます。



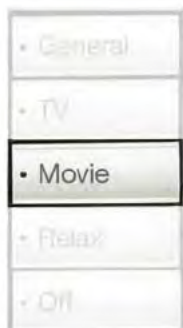

### 映画鑑賞

ボタン1つで、静かにロールスクリーンが閉まり、映画鑑賞に最適な調光を行います。

暗幕が自然光を遮り、反射や眩しさの無いクリアなスクリーンの視界を提供します。

照明は、薄暗く設定されます。

ロールスクリーンは、グラフィックアイQSでの照明シーンに関わらず制御可能です。

# Sivoia.QS: システム構成

## Shading solutions

ウインドー トリートメント システム ソリューション

## Control options

コントロール オプション

(QS通信リンク)

### シヴォイアQS ロールスクリーン

- 優れた静音性で自然光を調光
- 透過性のある生地、遮光性のある生地、暗幕生地等、バラエティーに富んだデザインをご用意

詳細はお問い合わせください



### シヴォイアQS カーテン

- ピンチプリーツとリップルホールドの形状が可能。
- 右開き、左開き、真中開き、デュアル・タンデム システムが可能
- 生地支給対応についてはご相談ください

詳細はお問い合わせください



### シヴォイアQS 天窓ロールスクリーン

- スムーズかつ静音性の高い正確な動作
- 透過性のある生地、遮光性のある生地、暗幕生地等、バラエティーに富んだデザインをご用意

詳細はお問い合わせください



### シータッチQS キーパッド

- ロールスクリーン、カーテン、照明との組み合わせでも、一箇所でのコントロール
- バラエティーに富んだスタイルとボタンの組み合わせ
- マニュアル開閉ボタンとリモコンの組み合わせもオプションで可能



### シヴォイアQS 赤外線リモート

- 単独又は、グループ化されたロールスクリーン、カーテンの制御が可能
- 開閉、全閉、プリセット、マニュアル開閉が可能





## Power and integration

電源と連動用インターフェース

### 電源供給

- ロールスクリーン、カーテンへの電源をご用意



### イーサネット インターフェース

- オーディオビジュアル、ビルディング マネージメント システム照明、ウインドー トリートメント システムの統合



### インプット/アウトプット インターフェース

- 無電圧接点によるルutron システムと外部接触機器との双方向接続を提供



## Lighting control/integration

ライティング コントロール

### グラフィックアイQS

- ウィンドー トリートメントと照明コントロールが連動可能
- 週間・年間タイマーを内蔵し、スケジュールに合わせた照明パターンの自動再生が可能  
また主要都市の日の出日の入りの時刻を計算し、タイマー制御が可能
- インフォメーション画面が省エネ、照明レベル、時間を表示
- 無電圧接点入力1点、IRレシーバー端子を標準搭載  
外部信号によるコントロールも可能



# Sivoia. QS : roller shades | ロールスクリーン

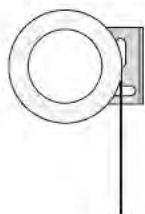

## ローラー20

パイプサイズ 直径32mm  
カーテンボックスサイズ 幅89mm x 高さ89mm  
標準製作範囲 1.86㎡  
ブラケット間最小サイズ 幅560mm  
ブラケット間最大サイズ 幅1981mm

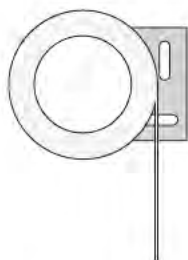

## ローラー64

パイプサイズ 直径41mm  
カーテンボックスサイズ 幅89mm x 高さ89mm  
標準製作範囲 5.95㎡  
ブラケット間最小サイズ 幅560mm  
ブラケット間最大サイズ 幅2438mm

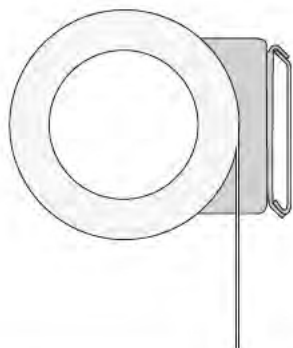

## ローラー100

パイプサイズ 直径65mm  
カーテンボックスサイズ 幅121mm x 高さ127mm  
標準製作範囲 9.29㎡  
ブラケット間最小サイズ 幅610mm  
ブラケット間最大サイズ 幅3048mm  
(ローラー150もございます。詳細はお問い合わせください)

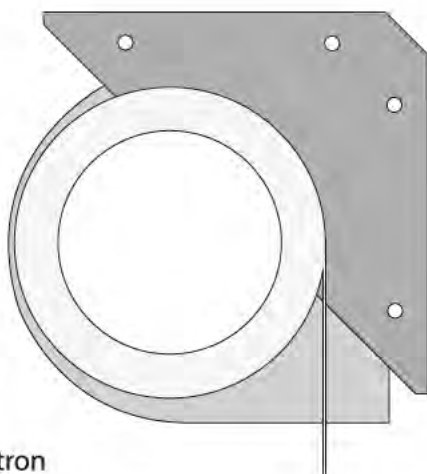

## ローラー225

パイプサイズ 直径95mm  
カーテンボックスサイズ 幅178mm x 高さ178mm  
標準製作範囲 20.9㎡  
ブラケット間最小サイズ 幅806mm  
ブラケット間最大サイズ 幅4572mm

※生地選択によってより大きな製品製作も可能となります。  
詳細はお問い合わせください。

# EnviroScreen | エンバイロスクリーン

エンバイロスクリーンは快適な視覚と温度を提供する、高反射で丈夫な透過性のあるメタル加工の生地です。  
 冷暖房コストをしっかりと抑えて、二酸化炭素排出量を削減し、地球温暖化の抑制に貢献します  
 また、人体への影響が心配されるホルムアルデヒドやPVCを一切使用していない、人と地球に優しい商品です。



**802-DB** ダークベージュ      **802-BE** ベージュ      **802-LG** ライトグレー      **802-SG** スチールグレー

- 原反最大幅：1,900mm, 2,400mm      ■構成：トレピラCS100% (難燃ポリエステル)
- 質量：200g/㎡      ■遮光率：67%程度
- 組織：平織り      ■厚さ：0.35mm
- 防炎性能試験登録番号：BT090047
- 環境保護製品認定：エコテックススタンダード100取得、グリーンガード(LEED)、エコベシファイアー  
 ISO 14001 and ISO 9001、ホルムアルデヒドとPVC(ポリ塩化ビニル)フリー

※写真のカラーは印刷のため、実際の色とは多少異なる場合があります。ご注文の際は、現物サンプル板をご確認下さい。

	802-DB ダークベージュ	802-BE ベージュ	802-LG ライトグレー	802-SG スチールグレー
日射透過率 %	4.3	4.5	4.9	4.1
日射反射率 %	68.0	67.4	67.0	69.0
可視光線透過率 %	4.0	4.4	4.8	3.6
可視光線反射率 %	67.8	66.4	66.0	67.9
開口率 %	2	2	2	2
紫外線透過率 %	4.0	3.7	3.3	4.2
演色指数	98	98	98	97
高機能復層ガラスとの組み合わせ				
可視光線透過率 %	3.2	3.5	4.0	2.8
G-値 %	16.0	16.0	16.0	16.0
SC日射遮光係数 %	18.0	18.0	18.0	18.0
熱貫流率U-値 W/m <sup>2</sup> K	0.8	0.8	0.8	0.8

光学的特性はISO 9050, EN410 & EN 13363-2に準拠





# Mesh type

メッシュタイプ

光を調節し、快適で心地よい空間を実現

- オフィス
- パーソナル空間
- トップライトなどの斜面

## Mesh ヒートプロテクションスクリーン



**HPS-ED01** [ホワイト]

- 原反最大幅：1,900mm, 2,400mm
- 構成：ガラス36%, PVC64%
- 質量：400g/m<sup>2</sup> ● 透光率：94%
- 組織：平織り ● 厚さ：0,50mm
- 防火性能試験登録番号：BO070033
- 環境保護製品認定 エコテックス スタンダード100取得



**HPS-ED02** [ベージュ]

- 原反最大幅：1,900mm, 2,400mm
- 構成：ガラス36%, PVC64%
- 質量：400g/m<sup>2</sup> ● 透光率：95%
- 組織：平織り ● 厚さ：0,50mm
- 防火性能試験登録番号：BO070033
- 環境保護製品認定 エコテックス スタンダード100取得



**HPS-ED03** [グレー]

- 原反最大幅：1,900mm, 2,400mm
- 構成：ガラス36%, PVC64%
- 質量：400g/m<sup>2</sup> ● 透光率：95%
- 組織：平織り ● 厚さ：0,50mm
- 防火性能試験登録番号：BO070033
- 環境保護製品認定 エコテックス スタンダード100取得



**HPS-EB02** [ダークグレー]

- 原反最大幅：1,900mm, 2,400mm
- 構成：ガラス36%, PVC64%
- 質量：400g/m<sup>2</sup> ● 透光率：95%
- 組織：平織り ● 厚さ：0,50mm
- 防火性能試験登録番号：BO070033
- 環境保護製品認定 エコテックス スタンダード100取得

## Mesh セルジェ

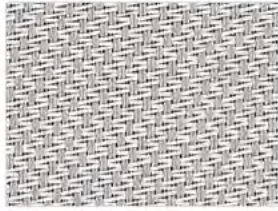

**SE-01** [グレー]

- 原反最大幅：2,000mm
- 構成：ガラス39%, PVC61%
- 質量：505g/m<sup>2</sup> ● 透光率：94,5%
- 組織：綾織り ● 厚さ：0,65mm
- 防火性能試験登録番号：BT940053



**SE-03** [ベージュ]

- 原反最大幅：2,000mm
- 構成：ガラス39%, PVC61%
- 質量：505g/m<sup>2</sup> ● 透光率：90,5%
- 組織：綾織り ● 厚さ：0,65mm
- 防火性能試験登録番号：BT940053



**SE-05** [ダークグレー]

- 原反最大幅：2,000mm
- 構成：ガラス39%, PVC61%
- 質量：505g/m<sup>2</sup> ● 透光率：96,9%
- 組織：綾織り ● 厚さ：0,65mm
- 防火性能試験登録番号：BT940053

## ヒートプロテクションスクリーン裏面

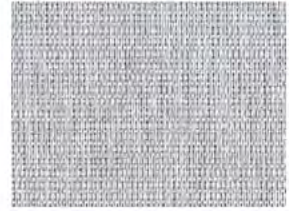

### アルミ蒸着コーティング

- 透過性良好 ● 開口率4%
- 平均75%の熱反射効果 ● 心地よい光の取り入れ

## Mesh ナツテ

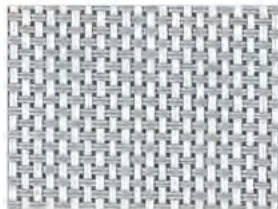

**NA-01** [グレー]

- 原反最大幅：2,000mm, 3,000mm
- 構成：ガラス39%, PVC61%
- 質量：435g/m<sup>2</sup> ● 透光率：86,5%
- 組織：平織り ● 厚さ：0,47mm
- 防火性能試験登録番号：BT940059

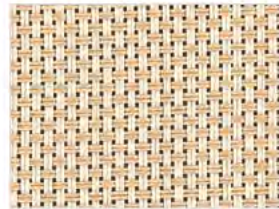

**NA-03** [ベージュ]

- 原反最大幅：2,000mm, 3,000mm
- 構成：ガラス39%, PVC61%
- 質量：435g/m<sup>2</sup> ● 透光率：86%
- 組織：平織り ● 厚さ：0,43mm
- 防火性能試験登録番号：BT940059

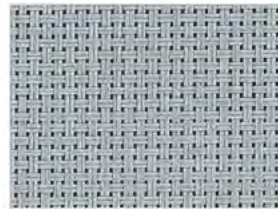

**NA-05** [ダークグレー]

- 原反最大幅：2,000mm, 3,000mm
- 構成：ガラス39%, PVC61%
- 質量：435g/m<sup>2</sup> ● 透光率：88,5%
- 組織：平織り ● 厚さ：0,47mm
- 防火性能試験登録番号：BT940059

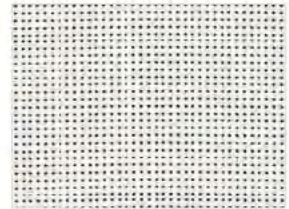

**NA-07** [ホワイト]

- 原反最大幅：2,000mm, 3,000mm
- 構成：ガラス39%, PVC61%
- 質量：435g/m<sup>2</sup> ● 透光率：78,5%
- 組織：平織り ● 厚さ：0,47mm
- 防火性能試験登録番号：BT940059

## Mesh ナツテBW90



**SSQ21-90-5** [ベージュ/パールグレー]

- 原反最大幅：2,400mm
- 構成：ガラス35%, PVC65%
- 質量：403g/m<sup>2</sup> ● 透光率：89%
- 組織：平織り ● 厚さ：0,43mm
- 防火性能試験登録番号：BT100003



**SSV21-90-5** [チャコール]

- 原反最大幅：2,400mm
- 構成：ガラス35%, PVC65%
- 質量：403g/m<sup>2</sup> ● 透光率：96%
- 組織：平織り ● 厚さ：0,43mm
- 防火性能試験登録番号：BT100003



**SSV22-90-5** [チャコール/グレー]

- 原反最大幅：2,400mm
- 構成：ガラス35%, PVC65%
- 質量：403g/m<sup>2</sup> ● 透光率：95%
- 組織：平織り ● 厚さ：0,43mm
- 防火性能試験登録番号：BT100003



**SSV24-90-5** [チャコール/チェスナット]

- 原反最大幅：2,400mm
- 構成：ガラス35%, PVC65%
- 質量：403g/m<sup>2</sup> ● 透光率：94%
- 組織：平織り ● 厚さ：0,43mm
- 防火性能試験登録番号：BT100003



# Blackout type | 質の高い遮光が求められる空間に最適

暗幕タイプ

- 体育館 ● 視聴覚室
- セレモニー会場
- 医療施設

## Black out ナッテブラック



**NB-51** [グレー:表][ホワイト:裏]

- 原反最大幅: 2,400mm
- 構成: ガラス37%、PVC63%
- 質量: 551g/m<sup>2</sup> ● 遮光率: 99%以上
- 組織: 平織り、暗幕 ● 厚さ: 0.50mm
- 防火性能試験登録番号: BO040102



**NB-57** [ホワイト:表][ホワイト:裏]

- 原反最大幅: 2,400mm
- 構成: ガラス37%、PVC63%
- 質量: 551g/m<sup>2</sup> ● 遮光率: 99%以上
- 組織: 平織り、暗幕 ● 厚さ: 0.50mm
- 防火性能試験登録番号: BO040102



**NB-59** [キナリ:表][ホワイト:裏]

- 原反最大幅: 2,400mm
- 構成: ガラス37%、PVC63%
- 質量: 551g/m<sup>2</sup> ● 遮光率: 99%以上
- 組織: 平織り、暗幕 ● 厚さ: 0.50mm
- 防火性能試験登録番号: BO040102

## Black out プレミアブラック



**SBM-600-0** [ホワイト]

- 原反最大幅: 2,000mm
- 構成: ガラス42%、アクリル58%、フロック加工
- 質量: 580g/m<sup>2</sup> ● 遮光率: 99%以上
- 組織: 平織り、暗幕 ● 厚さ: 0.55mm
- 防火性能試験登録番号: BT100001

## Black out セルジェブラック



**SB-51** [グレー:表][グレー:裏]

- 原反最大幅: 2,000mm
- 構成: ガラス39%、PVC61%
- 質量: 650g/m<sup>2</sup> ● 遮光率: 99%以上
- 組織: 綾織り、暗幕 ● 厚さ: 0.71mm
- 防火性能試験登録番号: BT910073



**SB-53** [ベージュ:表][グレー:裏]

- 原反最大幅: 2,000mm
- 構成: ガラス39%、PVC61%
- 質量: 650g/m<sup>2</sup> ● 遮光率: 99%以上
- 組織: 綾織り、暗幕 ● 厚さ: 0.71mm
- 防火性能試験登録番号: BT910073

## Black out 映写幕

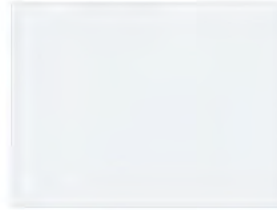

**KT-01** [ホワイト:表][ブラック:裏]

- 原反最大幅: 2,000mm
- 構成: ポリエステル84%、PVC16%
- 質量: 475g/m<sup>2</sup> ● 遮光率: 99%以上
- 組織: 平織り、暗幕 ● 厚さ: 0.40mm
- 防火性能試験登録番号: BO050046

## Black out パンタブラック



**PB-909** [グレー]

- 原反最大幅: 1,800mm
- 構成: ガラス25%、PVC75%
- 質量: 410g/m<sup>2</sup> ● 遮光率: 99%以上
- 組織: 平織り、暗幕 ● 厚さ: 0.32mm
- 防火性能試験登録番号: BO050029

## Black out パンタブラック



**PB-900** [ホワイト]

- 原反最大幅: 1,800mm
- 構成: ガラス25%、PVC75%
- 質量: 410g/m<sup>2</sup> ● 遮光率: 99%以上
- 組織: 平織り、暗幕 ● 厚さ: 0.32mm
- 防火性能試験登録番号: BO050029



**PB-926** [リネン]

- 原反最大幅: 1,800mm
- 構成: ガラス25%、PVC75%
- 質量: 410g/m<sup>2</sup> ● 遮光率: 99%以上
- 組織: 平織り、暗幕 ● 厚さ: 0.32mm
- 防火性能試験登録番号: BO050029



**PB-934** [ベージュ]

- 原反最大幅: 1,800mm
- 構成: ガラス25%、PVC75%
- 質量: 410g/m<sup>2</sup> ● 遮光率: 99%以上
- 組織: 平織り、暗幕 ● 厚さ: 0.32mm
- 防火性能試験登録番号: BO050029



**PB-933** [シャンペーン]

- 原反最大幅: 1,800mm
- 構成: ガラス25%、PVC75%
- 質量: 410g/m<sup>2</sup> ● 遮光率: 99%以上
- 組織: 平織り、暗幕 ● 厚さ: 0.32mm
- 防火性能試験登録番号: BO050029

## Mesh プレーン



**PY-02** [ホワイト]

- 原反最大幅: 1,960mm
- 構成: ポリエステル100%
- 質量: 180g/m<sup>2</sup> ● 遮光率: 90.2%
- 組織: 平織り ● 厚さ: 0.30mm
- 防火性能試験登録番号: BT040083



**GB-910** [ホワイト]

- 原反最大幅: 1,800mm
- 構成: ガラス25%、PVC75%
- 質量: 435g/m<sup>2</sup> ● 遮光率: 99%以上
- 組織: 平織り、暗幕 ● 厚さ: 0.39mm
- 防火性能試験登録番号: BO060068



**GB-920** [ボーン]

- 原反最大幅: 1,800mm
- 構成: ガラス25%、PVC75%
- 質量: 435g/m<sup>2</sup> ● 遮光率: 99%以上
- 組織: 平織り、暗幕 ● 厚さ: 0.39mm
- 防火性能試験登録番号: BO060068



**GB-930** [ベージュ]

- 原反最大幅: 1,800mm
- 構成: ガラス25%、PVC75%
- 質量: 435g/m<sup>2</sup> ● 遮光率: 99%以上
- 組織: 平織り、暗幕 ● 厚さ: 0.39mm
- 防火性能試験登録番号: BO060068

※詳細はお問い合わせください。

# Sivoia. QS: roller shades | ロールスクリーン

シヴォイアQSIは、静かな動作と最適な調光を兼ね備えたロールスクリーンのシステムです。  
豊富なサイズで様々なニーズにお応えします。



## 小窓から中サイズの窓用

ローラー20とローラー64は小径のパイプで、  
小窓から中サイズの窓に最適です。  
オフィスや自宅でプライバシーを守り、自然光を制御します。

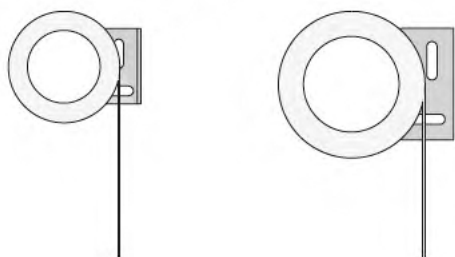

## 床から天井までの窓

ローラー100は床から天井といった大きな窓用に  
デザインされています。  
快適な視界と空間を演出します。

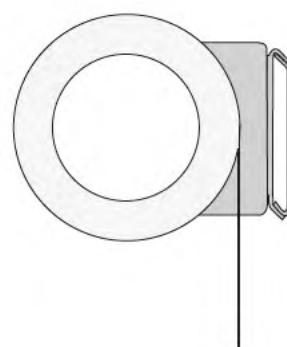





## 多様な窓

ローラー225は強力なブラケットと高トルクモーターにより、様々なシーンに対応が可能です。アトリウムやロビー等の多種多様な窓に対して、最適な調光を実現します。

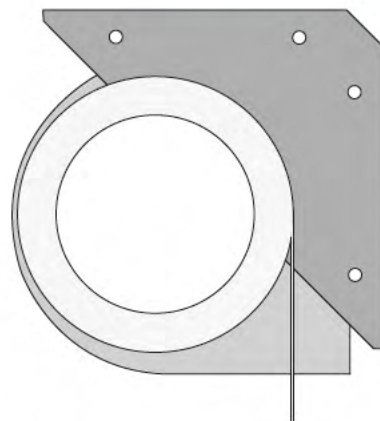

# Sivoia. QS: drapery track | カーテン

シヴォイアQSカーテンはピンチプリーツやリップルフォールドといったカーテンを静かに、そしてエレガントに操作し機能性を高めます。



## ストレートタイプ

シヴォイアQSカーテンドライブを用い、ストレートトラック上で、ピンチプリーツまたはリップルフォールドカーテンをコントロールします。室内にソフトでエレガントな印象を与えます。



## カーブタイプ

カスタムカーブトラックを用いて、様々な顧客ニーズに応じて、独創的な空間創造を可能にします。





## ロングタイプ

出荷時には短い状態で輸送され、現場で繋ぐことによって納入先では、長いカーテンレールにすることが可能です。  
 シングルタイプでは9,144mm、タンデムシステムでは18,288mmまで繋ぐことが可能です。

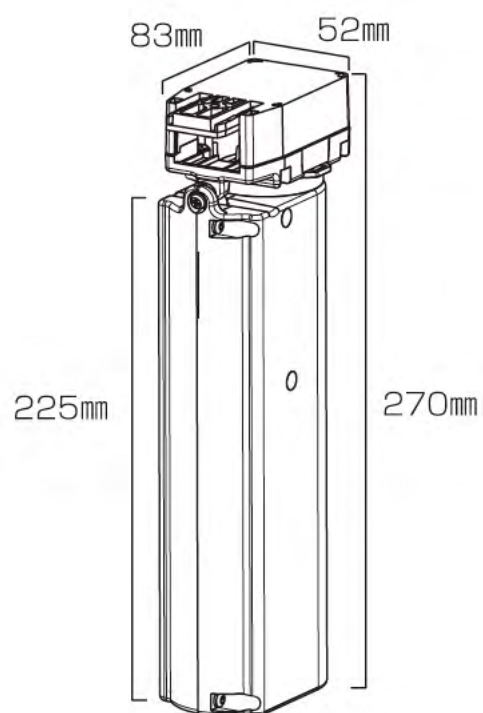

## カーテントラックドライブ オプション

シヴォアQS カーテンはお客様から支給される様々な生地の種類に対応可能な設計となっています。

オプションは  
 D105 48kgまで  
 D145 66kgまで  
 D175 79kgまで

※詳細はお問い合わせください。



# Sivoia. QS: skylight shade | 天窓ロールスクリーン

視界環境を高め、太陽熱吸収を抑さえ省エネを実現するために、天窓を通る光を最適に制御します。  
ルートロン®の新しい天窓ロールスクリーンは、特許出願中のテンションシステムの技術と、革新的なシヴォイアQSの技術を結合させたものです。傾斜に関わらず、生地は天窓に対し、常に平行を保ちます。



## 優れた意匠性

- 遮光性に優れた生地で全閉時には光漏れを防ぎます。
- ケーブル・ガイド類は枠内に収まり、天窓の視界を最大に引き出します。
- バラエティーに富んだ機能性の高い生地が、室内の装いを豊かにします。

## コントロール

- スムーズかつ静音性の高い正確な動作で天窓にエレガントな印象を与えます。
- 赤外線リモコンキーパッドで届きにくい天窓ロールスクリーンもワンタッチでコントロールします。
- シヴォイアQS商品と他のルートロン照明コントロールシステムとの統合により、より完成度の高い調光ソリューションをご提案します。

## 取り付けオプション

内枠取り付け

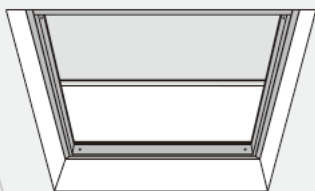

埋め込み取り付け



外枠取り付け(天付け)

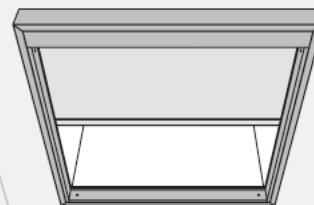

## 取り付け

- 様々な取り付け方法で、多種多様な窓に対応します。
- 一貫した意匠性があり、0-45度の角度内の範囲で取り付け可能です。
- 取り付けを簡素化するため、あらかじめ加工した商品の出荷も可能です。

最小サイズ/幅 610mm~高さ 914mm  
最長サイズ/幅2,005mm~高さ3,658mm  
最幅サイズ/幅2,438mm~高さ3,124mm

※寸法はフレーム間です。 ※詳細はお問い合わせください。

## デザイン

- 特徴的なテンション吸収フレームが周囲の天井構造の負荷を軽減します。
- 隙間のないシームレスなデザインで、極端な温度変化を伴う環境下でも安心してご使用頂けます。

# Sivoia QS: seeTouch QS | キーパッド

シータッチQS キーパッドは、ロールスクリーン、照明、及びこれらの組み合わせをコントロールします。  
キーパッドは、豊富なカラーバリエーションと仕上がりを提案でき、標準色だけでなくカスタムメイドも対応できます。

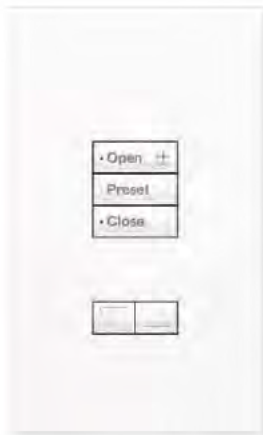

QSWS2-3BRLN-WH-J01  
3ボタンキーパッド  
昇降ボタン付

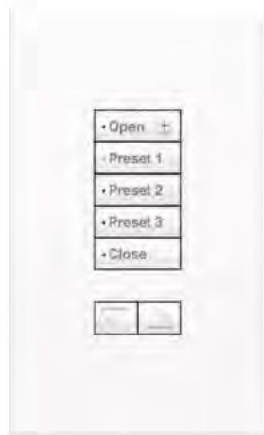

QSWS2-5BRLN-WH-J01  
5ボタンキーパッド  
昇降ボタン付



QSWS2-1RLDN-WH-J01  
3グループ 2ボタンキーパッド  
昇降ボタン付



QSWS2-2RLDN-WH-J01  
2ボタン デュアルキーパッド  
昇降ボタン付



QSWS2-3BRLIRN-WH-J01  
3ボタンキーパッド 赤外線受光部付  
昇降ボタン付



QSWS2-2RLDN-WH-JGN  
照明とブラインドのデュアルスイッチ  
昇降ボタン付

※キーパッドのオプションや、型番等 詳細はお問い合わせください。



## サテンマット カラー仕上げ

(HT) ホット	(TC) テラコッタ
(MR) メルロ*	(GB) グリーンブライア*
(PL) プラム*	(BG) ブルーストーン*
(TQ) ターコイズ*	(MS) モカストーン*
(SG) シーグラス*	(GS) ゴールドストーン*
(ES) エッグシェル*	(DS) デザートストーン
(BI) ビスケット*	(ST) ストーン
(SW) スノー	(LS) ライムストーン
(PD) パラジウム*	
(MN) ミッドナイト	
(SI) シエナ*	

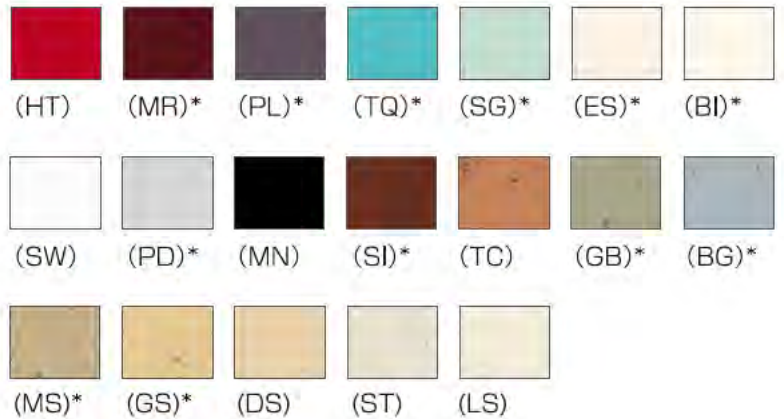

\*印はオプションカラーです。詳細はお問い合わせください。

## マット仕上げ

(WH) ホワイト	(GR) グレー
(BE) ベージュ	(TP) トープ
(IV) アイボリー	(BR) ブラウン
(AL) アーモンド*	(BL) ブラック
(LA) ライトアーモンド*	

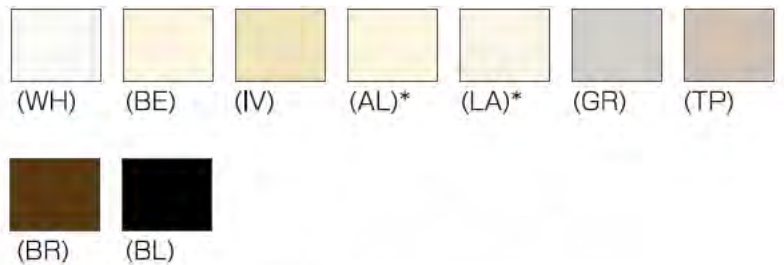

\*印はオプションカラーです。詳細はお問い合わせください。

## メタル仕上げ

(SB) サテンプラス
(BB) ブライトプラス
(BC) ブライتكローム
(CLA) クリアアルミ
(BLA) ブラックアルミ
(BRA) プラスアルミ
(QB) アンティークプラス
(QZ) アンティークブロンズ
(SC) サテックローム
(SN) サテンニッケル
(BN) ブライトニッケル

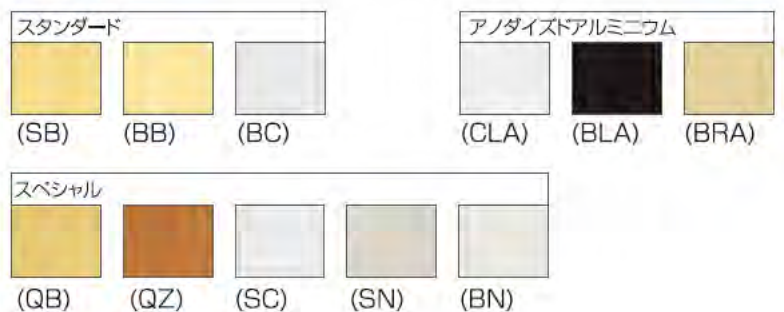

※上記のカラーサンプルは印刷の為、実際のものとは多少異なる場合があります。

# Wiring diagram | 配線図

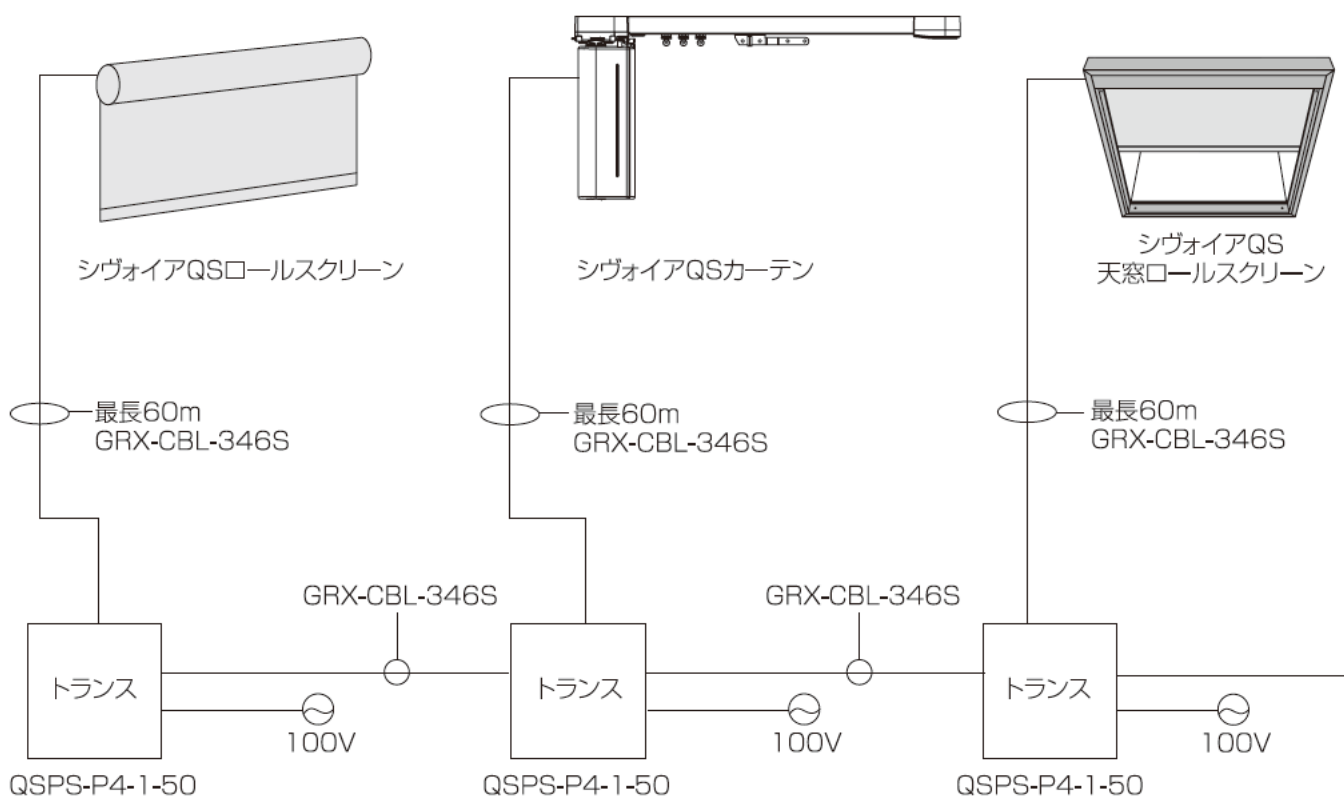

- 最大100台の操作が可能(シヴォイアQS ロールスクリーン、ドレープカーテン、天窓ロールスクリーン、シータッチQSキーパッド、グラフィックアイQS本体の合計で)
- 最大100箇所の制御が可能(シヴォイアQS ロールスクリーン、ドレープカーテン、天窓ロールスクリーン、グラフィックアイQSによる照明ゾーンの合計で)



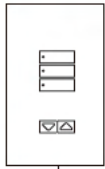

シータッチQSキーパッド

最長150m  
GRX-CBL-346S

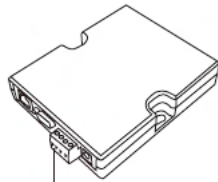

イーサネット インターフェース  
インプット/  
アウトプット インターフェース

最長150m  
GRX-CBL-346S

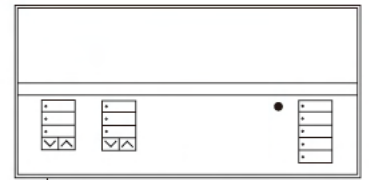

グラフィックアイ QS

GRX-CBL-346S

# Project Examples | 実績紹介

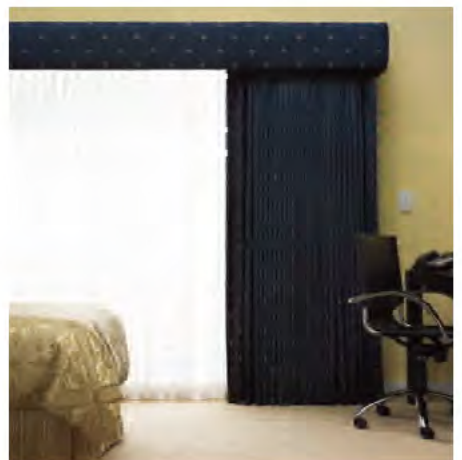
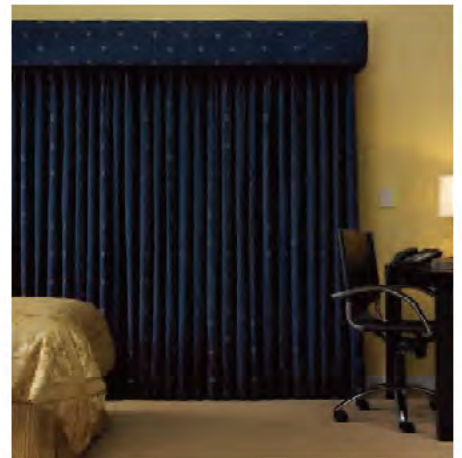
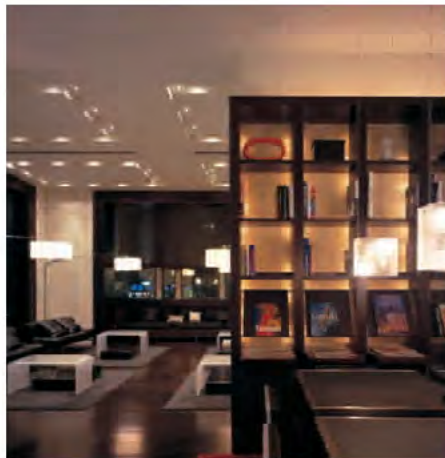





ルートロンは1961年の創立以来、ライティング コントロールシステムのリーディング カンパニーとして世界中で活動しています。  
ルートロン ウィンドー トリートメント システムは、世界レベルの技術と顧客サービスを用いて、照明と自然光のトータル コントロールを  
行うことで、新たな可能性を切り開きます。  
ルートロンの技術は、デザイン性とトータル ライティング コントロール システムにおける理想的な提案を可能にしています。

## ☀ LUTRON. ウィンドー トリートメント システム

総発売元



**株式会社 SHY**  
www.shyzip.com

本社

〒514-0801 三重県津市船頭町津興3455番地  
TEL 059-226-3334 FAX 059-224-8841

東京支店

〒101-0043 東京都千代田区神田富山町17-3 リプロ神田1F  
TEL 03-6206-8822 FAX 03-6206-8823  
E-mail info@shyzip.com

Total Light Control by



ルートロン アスカ株式会社

<http://www.lutron.jp>

E-mail asuka@lutron.com

**SHYZIP**<sup>®</sup>  
2011.06.3000

save  
energy  
with  
Lutron<sup>™</sup>

